The logo for Comfort-Aire, featuring the brand name in a stylized, cursive script font with a registered trademark symbol.The logo for Century, featuring the brand name in a bold, sans-serif font with a stylized winged 'C' and a registered trademark symbol.

Manual del propietario

Aire acondicionado para habitaciones

Solo enfriamiento

PTTC09B-1

PTTC12B-1

Enfriamiento con calefacción eléctrica

PTTE09B-1

PTTE12B-1

Bomba de calor

PTTH09B-1

PTTH12B-1

The logo for MARS, featuring the brand name in a bold, italicized, sans-serif font with a registered trademark symbol. Below the name is a small horizontal bar followed by the tagline "Delivering Confidence".

www.marsdelivers.com

Contenido

PRECAUCIONES DE SEGURIDAD.....	3
NOTA IMPORTANTE PARA EL PROPIETARIO.....	7
NOTA IMPORTANTE PARA EL PERSONAL DE SERVICIO.....	7
DAÑO POR TRANSPORTE.....	7
DESEMPAQUE LA UNIDAD.....	7
INSTRUCCIONES DE OPERACIÓN.....	7
INSTRUCCIONES DE INSTALACIÓN.....	8
CABLEADO.....	11
FUNCIONES DEL AIRE ACONDICIONADO.....	12
MICROINTERRUPTORES (DIP) AUXILIARES DE CONTROL.....	16
FUNCIONES DEL AIRE ACONDICIONADO.....	17
ALGUNAS COSAS ADICIONALES QUE DEBE SABER.....	21
GARANTÍA.....	22

Este aparato no debe ser usado por personas (incluidos niños) con disminución de sus capacidades físicas, sensoriales o mentales; o sin la experiencia y conocimientos acerca de cómo utilizar el aparato, a menos que se les brinde supervisión o instrucción acerca del uso del aparato por parte de una persona responsable de su seguridad. Los niños deben ser supervisados para asegurarse de que no jueguen con la unidad de aire acondicionado.



ADVERTENCIA

¡ALTO VOLTAJE!
 Desconecte **TODAS** las fuentes de alimentación antes de dar servicio o de instalar la unidad. Puede haber varias fuentes de alimentación. De no hacerlo, se puede provocar daños a la propiedad, lesiones personales o la muerte.



RECONOZCA ESTE SÍMBOLO COMO UNA PRECAUCIÓN DE SEGURIDAD.

ATENCIÓN AL PERSONAL DE INSTALACIÓN:

Como instalador profesional, tiene la obligación de conocer el producto mejor que el cliente. Esto incluye todas las precauciones de seguridad y artículos relacionados.

Antes de la instalación real, familiarícese con este manual de instrucciones. Ponga atención especial a las advertencias de seguridad. A menudo, durante la instalación o reparación, es posible que usted se coloque en una posición de mayor peligro que cuando la unidad está en funcionamiento.

El fabricante proporciona las instrucciones de instalación y uso de este producto.

Recuerde: es su responsabilidad instalar el producto de una manera segura y conocerlo lo suficiente como para poder instruir a un cliente en su uso seguro.

La seguridad es un asunto de sentido común; de pensar antes de actuar. La mayoría de los distribuidores tienen una lista de buenas prácticas de seguridad específicas: sígalas.

Las precauciones que se incluyen en este manual tienen como fin complementar las prácticas existentes. Sin embargo, si hay una contradicción directa entre las prácticas existentes y el contenido de este manual, las precauciones que se incluyen aquí prevalecerán.

EXPLICACIÓN DE LOS SÍMBOLOS



Indica una situación peligrosa que, si no se evita, provocará la muerte o lesiones de gravedad.



Indica una situación peligrosa que, si no se evita, podría provocar la muerte o lesiones de gravedad-



Indica una situación peligrosa que, si no se evita, puede provocar la muerte o lesiones menores o moderadas.



Indica información importante, aunque no relacionada con peligros, se utiliza para indicar riesgos de daños a la propiedad.



Indica un peligro al que no se le asignaría una palabra indicadora de ADVERTENCIA o PRECAUCIÓN.

Precauciones de seguridad

Para evitar daños al usuario, otras personas y daños a la propiedad, se deben observar las siguientes instrucciones. La operación incorrecta por no seguir las instrucciones puede causar lesiones o daños. La seriedad se clasifica de acuerdo con las siguientes indicaciones.

	ADVERTENCIA	Este símbolo indica la posibilidad de muerte o lesiones graves.
	PRECAUCIÓN	Este símbolo indica la posibilidad de lesiones o daños a la propiedad.

- El significado de los símbolos que se utilizan en este manual se muestra a continuación.

	NUNCA HAGA ESTO.
	SIEMPRE HAGA ESTO.

ADVERTENCIA

Enchufe correctamente el cable de alimentación

- De lo contrario, pueden producirse descargas eléctricas o incendio debido a la generación excesiva de calor.

No enchufe o desenchufe el cable de alimentación para encender o apagar la unidad.

- Pueden producirse descargas eléctricas o incendio debido a la generación excesiva de calor.

No dañe el cable de alimentación ni use uno fuera de especificaciones.

- Si el cable de alimentación está dañado, debe ser remplazado por el fabricante o un centro de servicio certificado para evitar peligros.

No modifique la longitud del cable de alimentación ni comparta la toma de corriente con otros aparatos.

- Pueden producirse descargas eléctricas o incendio debido a la generación excesiva de calor.

No opere la unidad con las manos mojadas ni en un entorno húmedo.

- Puede provocar una descarga eléctrica.

No dirija el flujo de aire a los ocupantes de la habitación únicamente.

- Esto podría dañar su salud.

Siempre asegúrese de que haya una conexión a tierra adecuada.

- La conexión a tierra incorrecta puede provocar una descarga eléctrica.

No permita que caiga agua en las piezas eléctricas.

- Puede provocar fallas del producto o descargas eléctricas.

Siempre instale un disyuntor y un circuito de alimentación exclusivo.

- La instalación incorrecta puede provocar incendios y descargas eléctricas.

Desenchufe la unidad si observa emisión de sonidos u olores extraño o humo.

- Puede provocar incendios y descargas eléctricas.

No use el receptáculo si está suelto o dañado.

- Puede provocar incendios y descargas eléctricas

No abra la unidad mientras esté funcionando.

- Puede provocar una descarga eléctrica.

Mantenga las armas de fuego lejos.

- Puede provocar incendios.

No use el cable de alimentación cerca de aparatos de calefacción.

- Puede provocar incendios y descargas eléctricas.

No use el cable de alimentación cerca de gases inflamables o combustibles como gasolina, benceno, diluyente de pintura, etc.

- Puede provocar una explosión o un incendio.

Ventile la habitación antes de operar el aparato de aire acondicionado en caso de haber fugas de gas de otro aparato.

- Puede provocar explosiones, incendios y quemaduras.

No desensamble ni modifique la unidad.

- Puede provocar fallas y descargas eléctricas.

Precauciones de seguridad



PRECAUCIÓN

⊘ Cuando se retire el filtro de aire, no toque las piezas metálicas de la unidad.

- Puede causar lesiones.

⊘ No limpie el aparato de aire acondicionado con agua.

- El agua puede penetrar la unidad y degradar el aislamiento. Puede provocar una descarga eléctrica.

! Ventile bien la habitación cuando se use junto con una estufa, etc.

- Puede ocurrir escasez de oxígeno.

! Cuando limpie la unidad, apague el interruptor y apague el disyuntor.

- No limpie la unidad cuando la alimentación esté encendida ya que puede provocar incendios, descargas eléctricas y lesiones.

⊘ No coloque mascotas o plantas domésticas donde queden expuestas al flujo de aire directo.

- Esto podría dañar a la mascota o la planta.

⊘ No utilice la unidad para fines especiales.

- No use este aparato de aire acondicionado para conservar dispositivos de precisión, alimentos, mascotas, plantas y objetos de arte. Puede provocar deterioro de la calidad, etc.

! Durante una tormenta o un huracán, detenga el funcionamiento y cierre las ventanas.

- La operación con las ventanas abiertas puede provocar humedecimiento del interior y de los muebles domésticos.

⊘ Al desenchufar, sostenga el enchufe por el cabezal.

- Puede provocar descargas eléctricas y daños.

⊘ Cuando no use la unidad durante un largo tiempo, apague el interruptor de alimentación principal.

- Puede provocar falla del producto o incendios.

! No coloque obstáculos alrededor de las entradas de aire o dentro de las salidas de aire.

- Puede provocar falla del producto o accidentes.

⊘ Asegúrese de que el soporte de instalación de la unidad exterior no esté dañado debido a exposición prolongada.

- Si el soporte está dañado, existe riesgo de daños debido a la caída de la unidad.

⊘ Siempre inserte fijamente los filtros. Limpie el filtro una vez cada dos semanas.

- La operación sin filtros puede provocar fallas.

! No use detergentes fuertes como cera o diluyente de pintura; use un paño suave

- La apariencia puede deteriorarse debido a cambios en el color del producto o a abolladuras en su superficie.

⊘ No coloque objetos pesados sobre el cable de alimentación y asegúrese de que el cable de alimentación no esté comprimido.

- Hay peligro de incendio o descarga eléctrica

⊘ No beba el agua de desagüe del aparato de aire acondicionado.

- Contiene contaminantes que podrían causar enfermedades.

! Tenga cuidado al desempacar e instalar. Los bordes afilados pueden causar lesiones

⊘ Si entra agua en la unidad, apague la unidad de la toma de corriente y apague el disyuntor. Aísle la fuente desconectando la alimentación y contacte a un técnico de servicio calificado

Precauciones de seguridad

NOTA El cable de alimentación que se incluye con este aparato de aire acondicionado contiene un dispositivo de detección de corriente diseñado para reducir el riesgo de incendios.

Consulte la sección Operación del dispositivo de corriente para ver detalles.

En caso de que el cable de alimentación se dañe, no se puede reparar: se debe reemplazar con un cable del fabricante del producto.

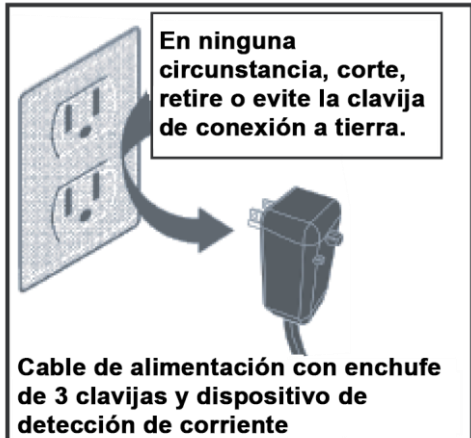

⚠ ADVERTENCIA Por su seguridad

- No almacene o use gasolina u otros vapores o líquidos inflamables cerca de este o de cualquier otro aparato.
- Evite el peligro de incendio o de descarga eléctrica. No use extensiones ni adaptadores de enchufe. No elimine ninguna clavija del cable de alimentación.

⚠ ADVERTENCIA Información eléctrica

- Asegúrese de que el servicio eléctrico sea adecuado para el modelo que haya elegido. Esta información se puede encontrar en la placa de serie, que se ubica en el costado del gabinete y detrás de la parrilla.
- Asegúrese de que el aparato de aire acondicionado tenga una conexión a tierra adecuada. Para reducir al mínimo el peligro de descargas e incendios, es importante tener una conexión a tierra adecuada. El cable de alimentación tiene un enchufe de conexión a tierra de tres patas que protege contra descargas eléctricas.
- Su aparato de aire acondicionado se debe usar en un receptáculo de pared con conexión a tierra adecuada. Si el receptáculo de pared que trata de usar no tiene una conexión a tierra adecuada o no está protegido por un fusible de acción retardada o disyuntor, haga que un técnico calificado instale el receptáculo adecuado.
- Asegúrese de que el receptáculo sea accesible después de la instalación de la unidad.
- No haga funcionar el aparato de aire acondicionado sin la cubierta protectora lateral colocada en su sitio. Esto podría provocar daño mecánico dentro del aparato de aire acondicionado.

No use extensiones ni adaptadores de enchufe.

Operación del dispositivo de corriente

El cable de alimentación contiene un dispositivo de corriente que detecta daños del cable de alimentación. Para probar su cable de alimentación, haga lo siguiente:

1. Enchufe el aparato de aire acondicionado.
2. El cable de alimentación tiene DOS botones en el cabezal del enchufe. Presione el botón TEST (probar): notará un clic a medida que el botón RESET (reiniciar) sobresale.
3. Presione el botón RESET (reiniciar): nuevamente notará un clic a medida que el botón se activa.
4. El cable de alimentación ahora está suministrando electricidad a la unidad. (En algunos productos, esto también se indica por medio de una luz en el cabezal del enchufe).

NOTAS:

- No use este dispositivo para encender o apagar la unidad.
- Siempre asegúrese de que el botón RESET esté oprimido para la operación correcta.
- Se debe reemplazar el cable de alimentación si no se reinicia cuando se presiona el botón TEST o si no se puede reiniciar. Comuníquese con el departamento de Atención al cliente.
- Si el cable de alimentación se dañe, no se puede reparar. Se DEBE reemplazar con un cable nuevo, comuníquese con el departamento de Atención al cliente.

NOTA IMPORTANTE PARA EL PROPIETARIO

Únicamente personal capacitado profesionalmente debe dar servicio a este equipo. Si este equipo se instala, ajusta o altera de manera inadecuada por una persona no calificada, puede producirse un peligro de seguridad.

NOTA IMPORTANTE PARA EL PERSONAL DE SERVICIO

Lea este manual y familiarícese con los artículos específicos que se deben seguir antes de intentar dar servicio a esta unidad. Las precauciones que se incluyen en este manual no deben reemplazar las prácticas existentes, sino que se deben considerar como información complementaria.

DAÑO POR TRANSPORTE

Todas las unidades están empacadas de manera segura en contenedores de envío aprobados por la National Safe Transit Association. Se debe verificar la caja al momento de la entrega para ver si hay daños externos. En caso de encontrarse daños, haga una solicitud inmediata de inspección al agente de transporte.

En caso de daños:

1. Anote en el recibo de entrega cualquier daño visible al envío o el contenedor.
2. Notifique oportunamente al transportista y solicite una inspección.
3. Presente un reclamo con los siguientes documentos de apoyo dentro del estatuto de limitaciones de seis meses.
 - a. Guía de carga original, copia certificada o fianza de certificación.
 - b. Factura original de flete o indemnización pagada.
 - c. Factura original o copia certificada, que muestre el comercio y otros descuentos o reducciones.
 - d. Copia del reporte de inspección por parte del representante del transportista al momento en que el daño se reporte al transportista.

El transportista es responsable de hacer una pronta inspección de los daños y una investigación exhaustiva de cada reclamo. El distribuidor o fabricante no aceptará reclamos de concesionarios por daños de transporte.

DESEMPAQUE LA UNIDAD

1. Corte los flejes de la caja y ábrala.
2. Retire los documentos, la bolsa de herrajes y accesorios, los bloques superiores de espuma de poliestireno de envío y los postes de espuma de poliestireno de las equinas.
3. Retire el ensamblaje frontal.
4. Levante la unidad del cartón restante.
5. Elimine el cartón y la espuma de poliestireno en un centro de reciclaje aprobado. Verifique todos los contenidos para verificar que no haya piezas faltantes. En caso de haber daño oculto, notifíquelo al transportista lo más pronto posible, de preferencia en un plazo de cinco días. Consulte el paso 3 de la sección Daño durante el transporte si nota daños o piezas faltantes.

INSTRUCCIONES DE OPERACIÓN

Verifique la placa de especificación de datos y asegúrese de que tenga el voltaje y la clasificación de corriente adecuados para el tipo de enchufe en el la unidad está disponible.

NO ELIMINE LA CLAVIJA DE TIERRA DEL CABLE DE ALIMENTACIÓN. Consulte la figura 1 para ver los tipos de enchufes aceptables. No use una extensión para la instalación de este producto. Consulte la placa de especificaciones para ver los requisitos eléctricos.



Figura 1

- Cables de alimentación LCDI o AFCI - Underwriters Laboratories, ahora UL y el Código Eléctrico Nacional de EE. UU. ahora exigen cables de alimentación que detecten fugas de corriente y puedan abrir el circuito eléctrico de la unidad en las unidades clasificadas con un voltaje de 250 o menos. En el caso de que la unidad no funcione, verifique el botón de reset (reinicio) ubicado en o cerca del enchufe del cable de alimentación como parte normal del procedimiento de solución de problemas.

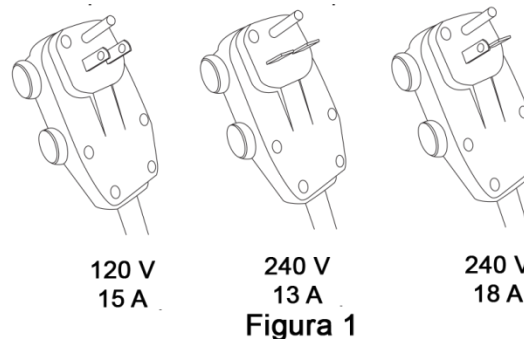
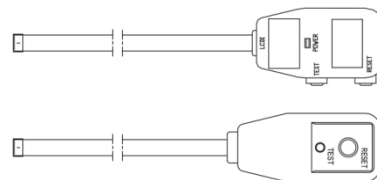

Cable de alimentación LCDI

Nota: El enchufe puede ser diferente al del producto real. Consulte el producto real.

MEDICIONES DEL VOLTAJE

Antes de conectar la unidad, determine el voltaje de alimentación. El voltaje debe estar entre el rango de utilización de voltaje que se proporciona en la Tabla 1.

Clasificación del voltaje de la unidad	Voltaje de operación	
	Mínimo	Máximo
230/208	187	253
115	103	126

Tabla 1
Voltaje de operación



ADVERTENCIA

Para evitar descargas eléctricas, daños a la propiedad, lesiones personales o la muerte, no retire la clavija de tierra del enchufe. Siga todas las instrucciones de operación.

INSTRUCCIONES DE INSTALACIÓN

Para asegurarse de que esta unidad funcione de manera segura y eficiente, se debe instalar, operar y mantener de acuerdo con estas instrucciones de instalación y operación y todos los códigos y ordenanzas locales o, en caso de no haberlos, de acuerdo con la última edición del Código Eléctrico Nacional de EE. UU. La instalación adecuada de esta unidad se describe en las siguientes secciones. Al seguirse los pasos en el orden que se presentan se debe asegurar una instalación adecuada.

Instalación del manguito

Para que el agua de condensación escurra adecuadamente del interior de la unidad, es necesario que el manguito se instale adecuadamente.

- Nivelar de derecha a izquierda.
- Un ligero descenso desde el lado interno hacia el externo, como se muestra en la Figura 3.

Consulte las instrucciones de instalación que se proporcionan con el manguito de pared para ver una descripción completa del procedimiento de instalación.

NOTA: El manguito de pared no se envía con el chasis y se debe adquirir por separado.



Figura 2

INSTALACIÓN DEL CHASIS

1. Retire la parrilla. Ver Figura A.

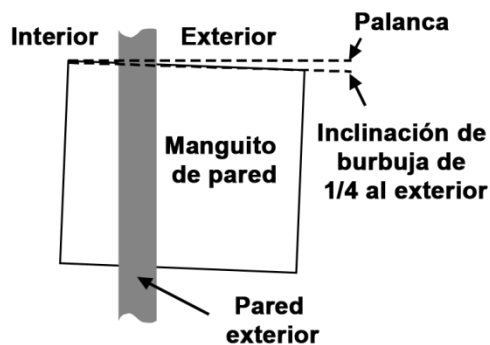
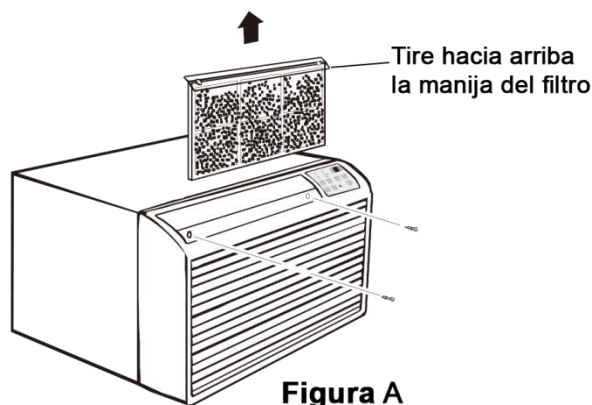

La parrilla frontal se puede retirar para una limpieza más exhaustiva para acceder al número de modelo y de serie. Para retirarla, jale el filtro hacia afuera y quite los dos tornillos de la parrilla.

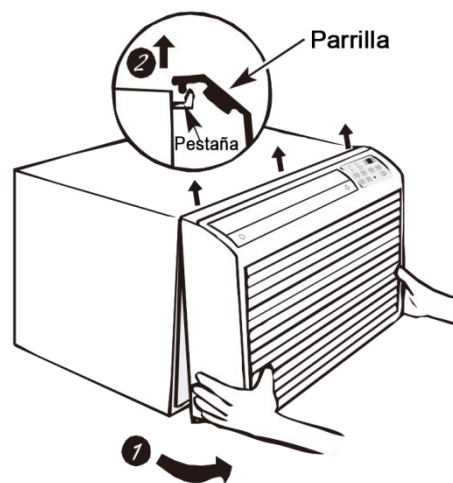

Jale la parrilla hacia afuera desde el fondo y levante de las pestañas en la parte superior de la caja.

2. Quite el tornillo y el alambre de tierra que se encuentran junto al símbolo de tierra al lado derecho del panel del control del chasis (Figura 3). Una el otro extremo del cable de tierra al orificio del lado inferior derecho del manguito con un tornillo metálico de punta roma n.º 8 x 3/8". El orificio del manguito está indicado por el símbolo de tierra del manguito. Deslice el chasis parcialmente entre el manguito y vuelva a unir el cable de tierra al orificio del lado derecho del área del panel de control junto al símbolo de tierra.



Figura 3

3. Retire las almohadillas de transporte dentro del aparato de aire acondicionado junto al compresor. (Ver Figura B.)

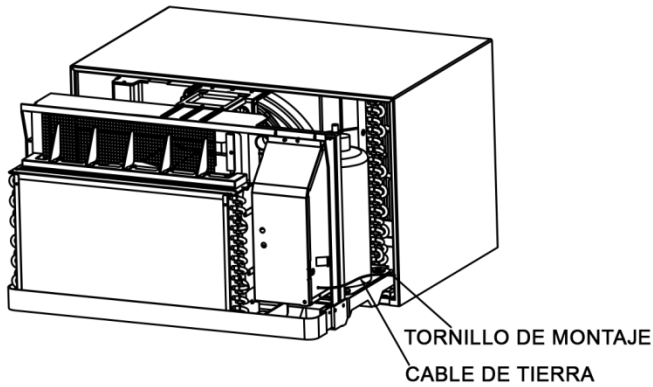

Figura B

4. Deslice cuidadosamente el chasis entre el manguito. Asegúrese de que el cable de tierra no esté perforado ni se encuentre en el trayecto del ventilador del condensador.
5. Afloje el tornillo de la placa de bloqueo y gire la pestaña con la pestaña detrás de la brida de caja de pared (ver Figura C), después, apriete el tornillo de la placa de bloqueo.

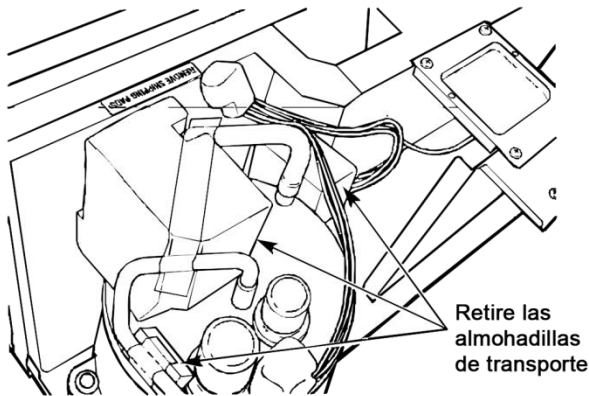

Figura C

6. Si la salida está en el lado izquierdo de la unidad, guíe el cable de alimentación de la forma que se muestra en la Figura D.

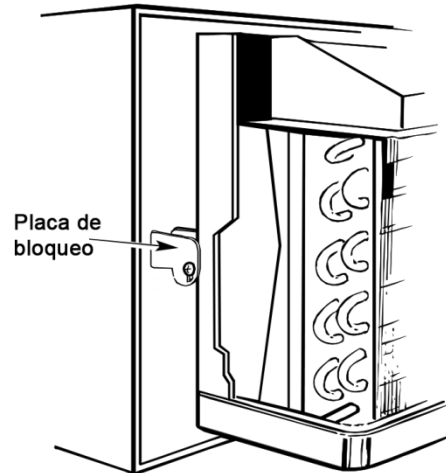

Figura D

Para reemplazar la parrilla frontal:

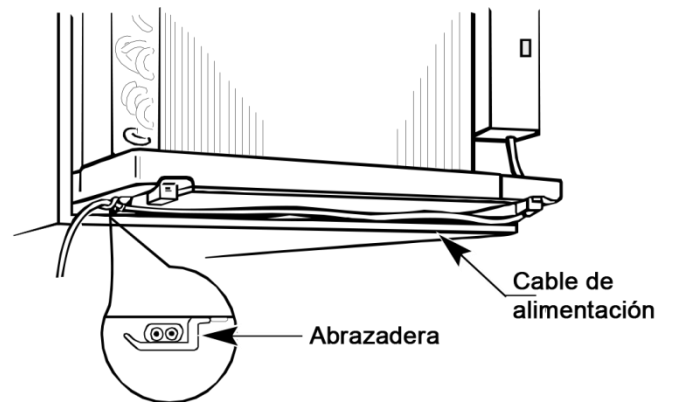

Figura 4

Enganche las pestañas en la rejilla frontal incluso con las pestañas de la caja y encaje en su lugar. Reemplace los tornillos y el filtro. Consulte la página 2, Figura A.

CONTROL DE LA RENDIJA Y DIRECCIÓN DEL AIRE (Ver Figura E) El control de la rendija se ubica detrás de la parrilla frontal al lado derecho del área de descarga del aire. Cuando se ajusta en CLOSE (CERRADO), solo circulará y se acondicionará el aire dentro de la habitación. Cuando se ajusta en OPEN (ABIERTO), una parte del aire interior se expulsa al exterior.

DIRECCIÓN DEL AIRE:

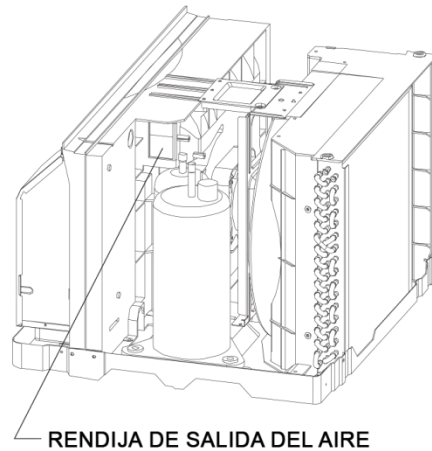
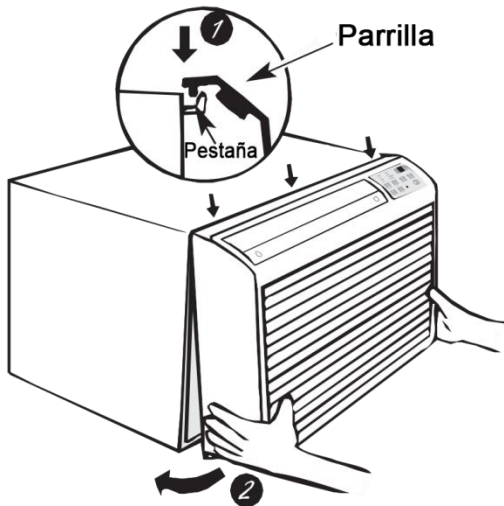
Las rejillas horizontales de la parrilla frontal le permiten controlar la dirección del aire hacia arriba y hacia abajo.



Figura E

Para abrir o cerrar la rendija:

1. Retire la parrilla frontal.
2. Retire el tornillo de la tarjeta de la rendija.
3. Retire la tarjeta de la rendija, volteeela y reemplácela ubicando el orificio posterior de la tarjeta sobre el pin de ubicación dentro de la descarga del aire y volviendo a fijar el tornillo al frente.

Retire la parrilla frontal para ajustar las rejillas verticales de lado a lado para dirigir el aire hacia la izquierda o hacia la derecha.

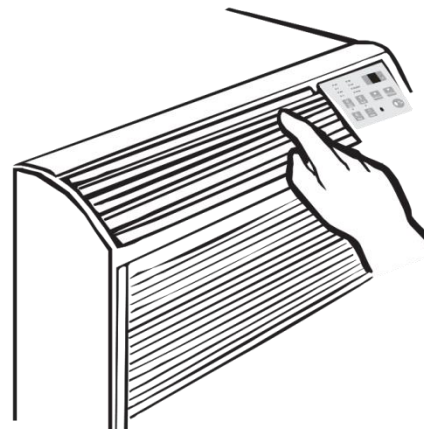
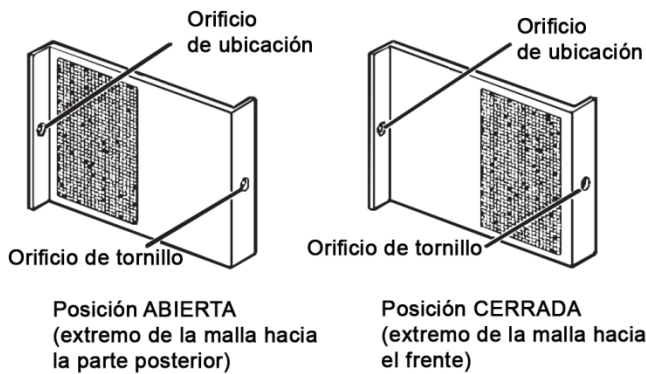

Figura 5

NOTAS IMPORTANTES:

1. La unidad está equipada con un compresor montado sobre una arandela de goma. Estas arandelas se instalan de fábrica y no requieren ajustes.
2. Se debe verificar y eliminar la obstrucción del flujo de aire. Verifique las parrillas interiores y exteriores para comprobar que no hay obstrucciones. Se debe ubicar la unidad donde las cortinas, los muebles, los árboles u otros objetos no obstruyan el flujo del aire hacia y desde la unidad. Si el aire se obstruye y se desvía de regreso a la unidad, es posible que el compresor del aire acondicionado pueda encenderse y apagarse rápidamente. Esto puede provocar daños al compresor.

CABLEADO

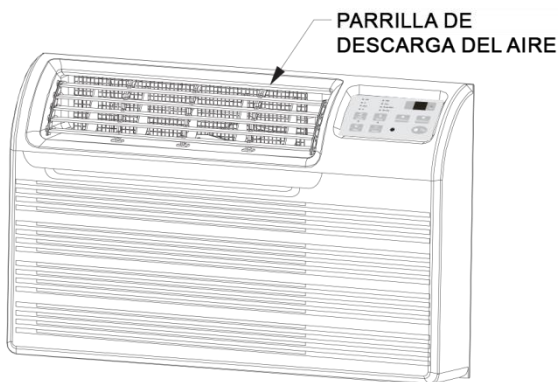
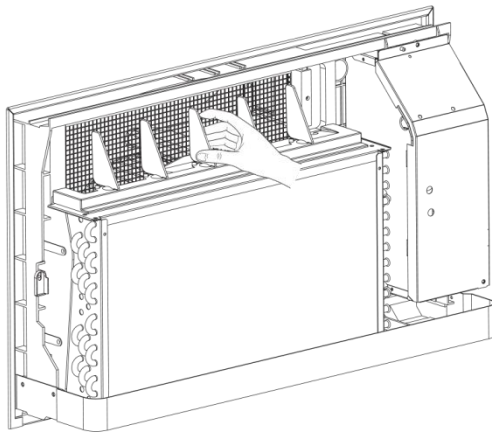
Antes de cablear la unidad, revise las siguientes advertencias y precauciones.



ADVERTENCIA

Para evitar el riesgo de descargas eléctricas, lesiones personales o muerte, no se debe dar servicio a esta unidad sin abrir primero todas las desconexiones y/o retirar el conjunto del enchufe del cable de alimentación de la toma de corriente de la pared.



ADVERTENCIA

Para evitar el riesgo de descargas eléctricas, lesiones personales o daños a la propiedad, no use una extensión con esta unidad.



ADVERTENCIA

Para evitar el riesgo de incendio, daños a la propiedad o lesiones personales, use únicamente conductores de cobre.



ADVERTENCIA

Para evitar el riesgo de lesiones personales, el cableado de la unidad debe estar polarizado y con conexión a tierra adecuada.



ADVERTENCIA

Este aparato de aire acondicionado no está diseñado para ofrecer enfriamiento sin atención o soporte de vida a personas o animales que no pueden reaccionar ante la falla de este producto. La falla de un aparato de aire acondicionado sin atender puede provocar calor extremo en el espacio acondicionado provocando sobrecalentamiento o la muerte de personas o animales. Tome las precauciones adecuadas para evitar la operación no atendida.

FUNCIONES DEL AIRE ACONDICIONADO

INSTRUCCIONES DE OPERACIÓN DEL CONTROL ELECTRÓNICO

Antes de empezar, familiarícese completamente con el panel de control y el control remoto de la manera que se muestra a continuación, así como con todas sus funciones. A continuación, siga el símbolo para ver las funciones que desee. Se puede controlar la unidad por la pantalla táctil por sí sola o por medio del control remoto.

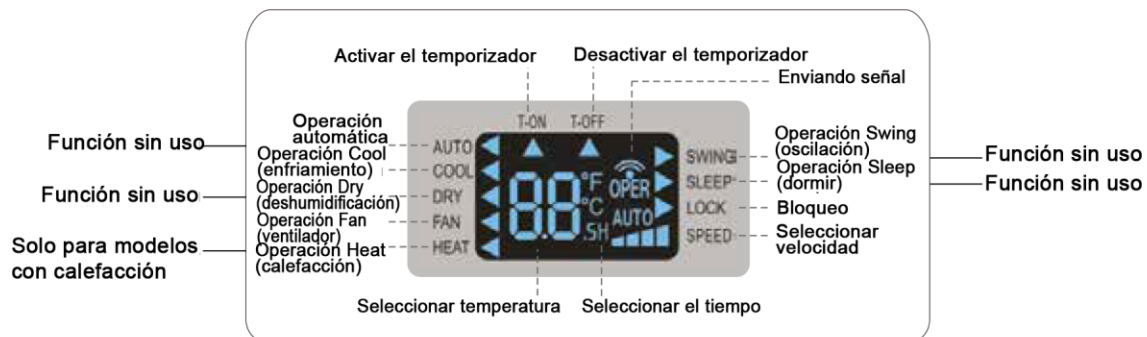
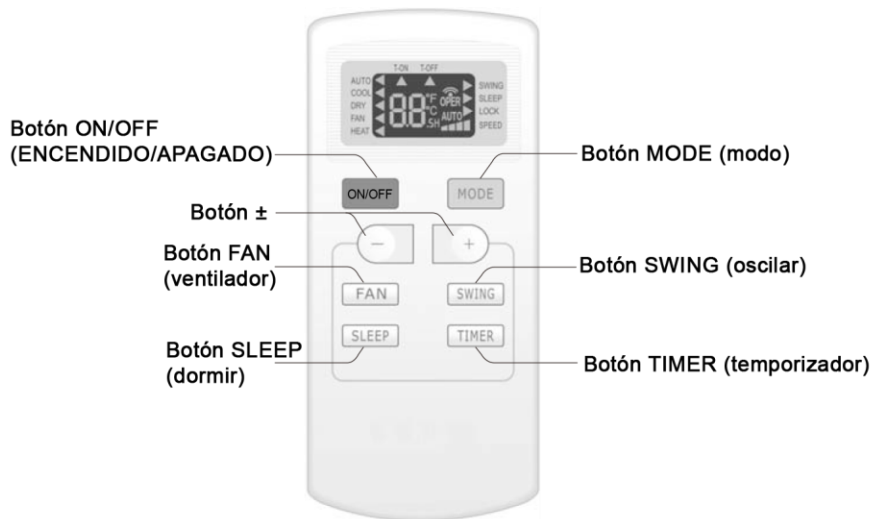
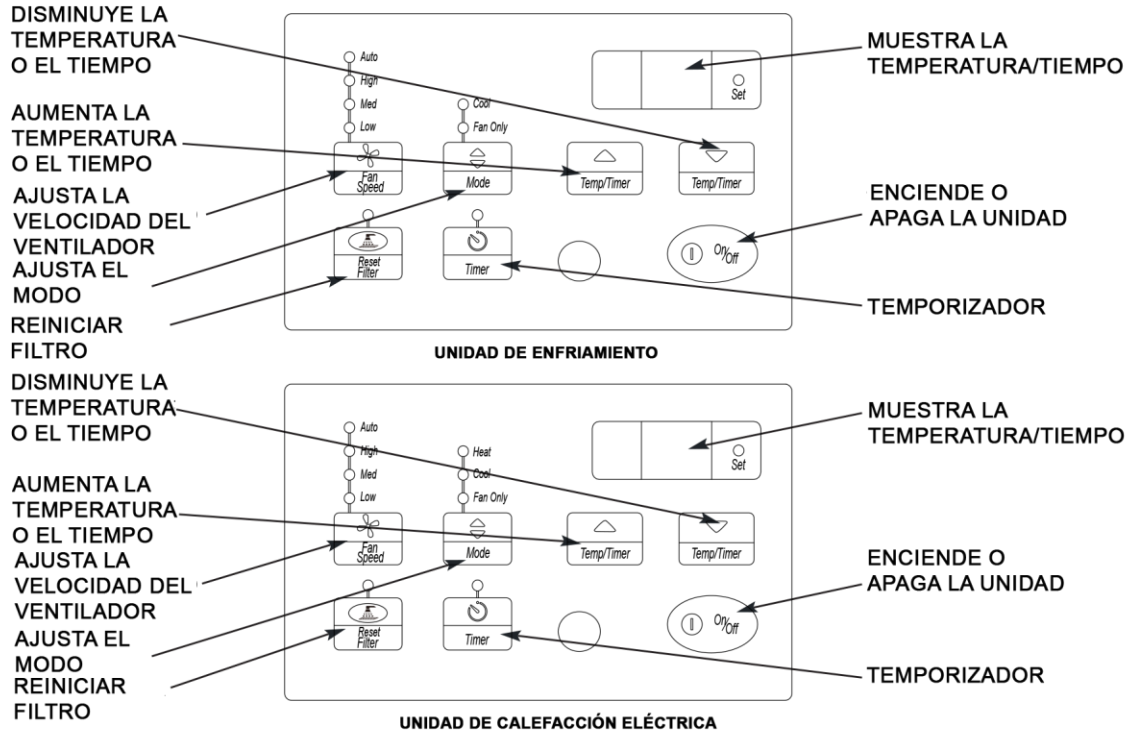

Nota:

- Cuando la alimentación está conectada (condición de espera), puede operar el aparato de aire acondicionado por medio del control remoto.
- Cuando la unidad está encendida, cada vez que presione el botón en el control remoto, destellará una vez el icono de envío de señal "📶" de la pantalla del control remoto. Si el aparato de aire acondicionado emite un pitido, significa que ha recibido la señal.
- Cuando la unidad está apagada, la temperatura programada se mostrará en el control remoto (si la luz de la pantalla de la unidad interior está encendida, se mostrará el icono correspondiente. Cuando la unidad está encendida, mostrará el icono de la función en curso).
- Esta es una regla general del control remoto, podría usarse para los aparatos de aire acondicionado con funciones múltiples. Para las funciones que su modelo no tiene, presione el botón correspondiente del control remoto y la unidad mantendrá su estado de funcionamiento original.

1 Botón ON/OFF (encendido/apagado)

Presione este botón para encender y apagar la unidad.

2 Botón MODE (modo)

Presione este botón una vez para seleccionar el modo cíclico requerido de la siguiente manera (el icono correspondiente "◀" se iluminará después de seleccionar el modo):



- Al seleccionar el modo automático, el aparato de aire acondicionado funcionará de manera automática de acuerdo con la temperatura ambiente. No se puede ajustar la temperatura programada y tampoco se muestra. Presione el botón FAN (ventilador) para ajustar la velocidad del ventilador.
- Al seleccionar el modo de enfriamiento, el aparato de aire acondicionado funcionará en el modo de enfriamiento. A continuación, presione el botón + o - para ajustar la temperatura programada. Presione el botón FAN (ventilador) para ajustar la velocidad del ventilador.
- Al seleccionar el modo DRY (deshumidificar), el aparato de aire acondicionado funcionará en el modo de deshumidificador. En el modo de deshumidificador, la velocidad del ventilador no se puede ajustar.
- Al seleccionar el modo Fan (ventilador), el aparato de aire acondicionado funcionará en el modo de ventilador únicamente. Presione el botón FAN (ventilador) para ajustar la velocidad del ventilador.
- Al seleccionar el modo Heat (calefacción), el aparato de aire acondicionado funcionará en el modo de calefacción. Presione el botón + o - para ajustar la temperatura programada. Presione el botón FAN (ventilador) para ajustar la velocidad del ventilador.
(Las unidades de solo enfriamiento no pueden recibir la señal de calefacción). Si el modo HEAT (calefacción) se ajusta por medio del control remoto, al presionar el botón ON/OFF (ENCENDIDO/APAGADO) no se puede encender el aparato de aire acondicionado.

Nota: La unidad solo puede recibir la señal para enfriamiento/ventilación/calefacción y no realiza ninguna acción al recibir la señal de otros modos.

3 Botón + / -

- Al presionar el botón + o - aumentará o disminuirá la temperatura programada en 1 °F (°C). Mantenga presionado el botón + o - por 2 segundos y la temperatura programada en el control remoto cambiará rápidamente. Suelte el botón después de alcanzar la temperatura programada deseada.
- Al ajustar Timer On (temporizador para encender) o Timer Off (temporizador para apagar), presione el botón + o - para ajustar el tiempo. (Consulte Botón del temporizador para ver los detalles del ajuste)

4 Botón FAN (ventilador)

A presionar este botón, se puede seleccionar la velocidad del ventilador en el siguiente ciclo: AUTOMÁTICO, VELOCIDAD 1 (▲), VELOCIDAD 2 (▲■), VELOCIDAD 3 (▲■■), VELOCIDAD 4 (▲■■■).



Nota:

- Al estar en velocidad automática, el aparato de aire acondicionado seleccionará automáticamente la velocidad adecuada del ventilador e acuerdo con la temperatura ambiente.
- La velocidad del ventilador no se puede ajustar en el modo Dry (deshumidificador).
- La VELOCIDAD 4 no está disponible en este modelo.

5 Botón SWING (oscilación)

Presione este botón para activar la oscilación hacia arriba y hacia abajo.

6 Botón SLEEP (dormir)

En el modo Cool (enfriamiento), Heat (calefacción) y Dry (deshumidificación), presione este botón para activar la función Sleep (dormir). Presione este botón para cancelar la función Sleep. En el modo Fan (ventilador) y Auto (automático), esta función no está disponible.

Nota: Las funciones Sleep (dormir) y Swing (oscilación) no están disponibles en este modelo.

7 Botón TIMER (temporizador)

- Cuando la unidad está encendida, presione este botón para ajustar el temporizador de apagado. El icono de T-OFF y H destellarán. En 5 segundos, presione el botón + o - para ajustar el tiempo del temporizador de apagado. Al presionar el botón + o - aumentará o disminuirá la temperatura seleccionada en 0,5 h. Mantenga presionado el botón + o - durante 2 segundos y el tiempo seleccionado cambiará rápidamente. Suelte el botón después de alcanzar el tiempo seleccionado deseado. A continuación, presione el botón TIMER (temporizador) para confirmar. El icono de T-OFF y H dejarán de destellar.
- Cuando la unidad está apagada, presione este botón para ajustar el temporizador de encendido. El icono de T-ON y H destellarán. Dentro de 5 segundos, presione el botón + o - para ajustar el tiempo del temporizador de encendido. Al presionar el botón + o - aumentará o disminuirá la temperatura seleccionada en 0,5 h. Mantenga presionado el botón + o - durante 2 segundos y el tiempo seleccionado cambiará rápidamente. Suelte el botón después de alcanzar el tiempo seleccionado deseado. A continuación, presione el botón TIMER (temporizador) para confirmar. El icono de T-ON y H dejarán de destellar.
- Cancelar Timer On/Off (temporizador de encendido/apagado): Si la función de temporizador está configurada, presione el botón TIMER (temporizador) una vez para revisar el tiempo restante. Dentro de 5 segundos, vuelva a presione el botón TIMER (temporizador) para cancelar esta función.

Nota:

- El intervalo de ajuste de tiempo es: 0,5 ~ 24 h
- El intervalo entre dos movimientos no puede exceder 5 segundos; de lo contrario, el control remoto abandonará el estado de ajuste.

Función de bloqueo contra niños

Al presionar simultáneamente los botones “+” y “-”, se activará la función de bloqueo contra niños. Cuando la función de bloqueo contra niños se inicia, se activa el indicador LOCK (bloqueo) en el control remoto. Si opera el control remoto, el control remoto no enviará la señal.

Función de cambio de pantalla de temperatura

En el estado de ON (encendido), presione simultáneamente los botones “-” y “+” para cambiar entre °C y °F.

Guía de operación

1. Luego de conectar la corriente, presione el botón "ON/OFF" en el control remoto para encender el aparato de aire acondicionado.
2. Presione el botón “MODE” para seleccionar el modo deseado. AUTO, COOL, DRY, FAN, HEAT.
3. Presione el botón + o - para ajustar la temperatura deseada. La temperatura no se puede ajustar en el modo Dry (deshumidificador).
4. Presione el botón “FAN” para ajustar la velocidad deseada del ventilador: velocidad automática, baja, media y alta.
5. Presione el botón “SWING” para seleccionar el ángulo de flujo del ventilador.

Reemplazo de las baterías en el control remoto

1. Presione el lado de atrás del control remoto en el punto con la marca "A", y después presione hacia afuera la cubierta de la caja de la batería a lo largo de la dirección de la flecha.
2. Reemplace dos baterías n.º 7 (AAA de 1,5 V) y asegúrese de que las posiciones de los polos + y - sean correctos.
3. Vuelva a colocar la cubierta de la caja de la batería.

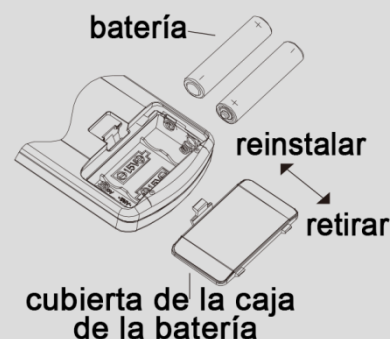

NOTA

- Durante la operación, apunte el emisor de la señal del control remoto hacia la ventana de recepción de la unidad interior.
- La distancia entre el emisor de la señal y la ventana de recepción debe ser menor a 8 m y no debe haber obstáculos entre ellos.
- La señal puede verse interferida con facilidad en habitaciones donde hay lámparas fluorescentes o teléfonos inalámbricos; el control remoto debe estar cerca de la unidad interior durante la operación.
- Cuando sea necesario reemplazar las baterías, use baterías nuevas del mismo modelo.
- Cuando no use el control remoto durante un largo tiempo, retire las baterías.
- Si la pantalla del control remoto se ve borrosa o no se muestra nada, reemplace las baterías.

MICROINTERRUPTORES (DIP) AUXILIARES DE CONTROL

Los microinterruptores (dip) auxiliares de control se ubican detrás del gabinete de habitación, de la forma que se muestra en la figura.

El propietario es responsable de verificar los microinterruptores y asegurarse de que estén en la posición deseada.

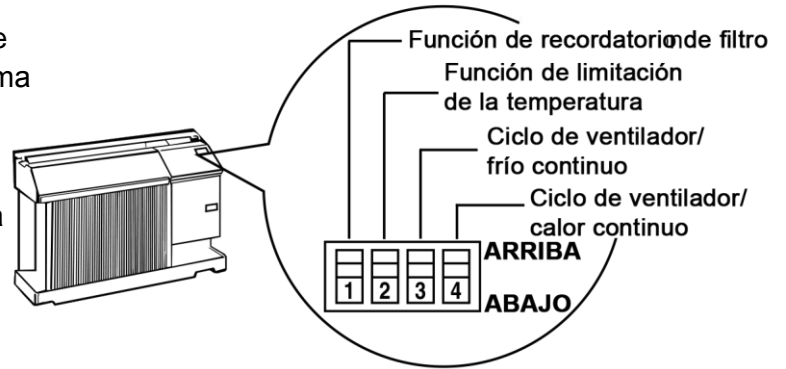

Función de limitación de la temperatura

Cuando este interruptor está inhabilitado (**ABAJO**), el rango de la temperatura de ajuste es de 61 a 86 °F (16 a 30 °C). Cuando el interruptor está habilitado (**ARRIBA**), el rango de la temperatura de ajuste es de 65 a 86 °F (18 a 30 °C) en enfriamiento, y de 61 a 78 °F (16 a 26 °C) en calefacción. El ajuste predeterminado es **ABAJO** (inhabilitado).

Función de recordatorio de filtro

Cuando este interruptor está habilitado (**ABAJO**), la interfaz del usuario se ilumina con una luz LED después de 250 horas de tiempo acumulado de funcionamiento del ventilador. Sirve como un recordatorio para limpiar el filtro. Cuando este interruptor está inhabilitado (**ARRIBA**), la función está inhabilitada. El ajuste predeterminado es **ABAJO** (habilitado).

Ciclo de ventilador/continuo - frío

Cuando este interruptor está habilitado (**ABAJO**), permite que el ventilador interior realice un ciclo de encendido/apagado con el compresor. Cuando este interruptor está inhabilitado (**ARRIBA**), permite que el ventilador interior funcione continuamente. El ajuste predeterminado es **ABAJO** (ciclo del ventilador).

Ciclo de ventilador/continuo - calor

Cuando este interruptor está habilitado (**ABAJO**), permite que el ventilador interior realice un ciclo de encendido/apagado con la operación de la calefacción o el compresor. Cuando este interruptor está inhabilitado (**ARRIBA**), permite que el ventilador interior funcione continuamente. El ajuste predeterminado es **ABAJO** (ciclo del ventilador).

FUNCIONES DEL AIRE ACONDICIONADO

PARA ENCENDER LA UNIDAD:

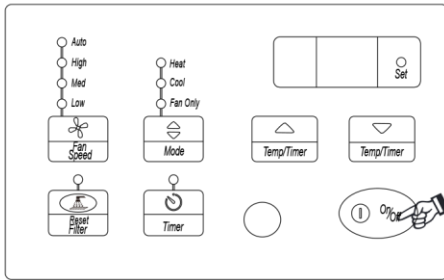

HAGA LO SIGUIENTE:
PRESIONE EL BOTÓN ON/OFF (ENCENDIDO/APAGADO)

VERÁ:

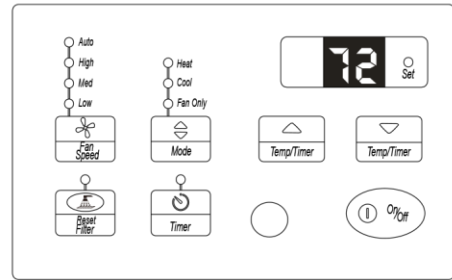

PARA CAMBIAR EL AJUSTE DE LA TEMPERATURA:

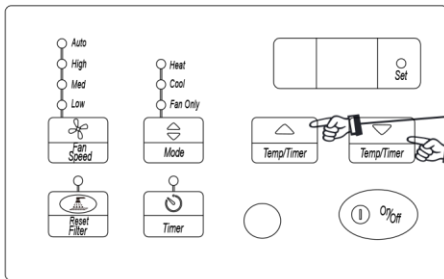

HAGA LO SIGUIENTE:
PRESIONE PARA AUMENTAR
PRESIONE PARA DISMINUIR

VERÁ:

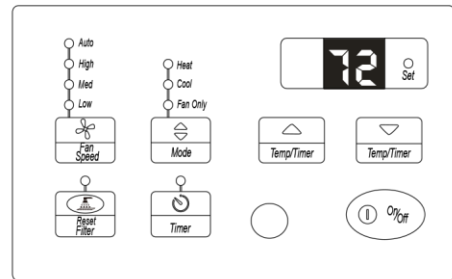

Nota: Toque o mantenga presionado el botón arriba (Δ) o abajo (∇) hasta ver la temperatura deseada en la pantalla. Esta temperatura se mantendrá automáticamente entre 61 °F (16 °C) y 86 °F (30 °C) para los modos de enfriamiento y calefacción. Si desea que la pantalla muestre la temperatura real de la habitación, "seleccione el modo de solo ventilación"

PARA CAMBIAR LA VELOCIDAD DEL VENTILADOR:

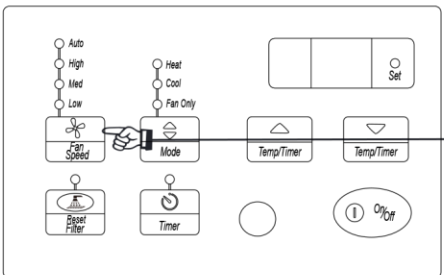

HAGA LO SIGUIENTE:
PRESIONE EL BOTÓN FAN SPEED (VELOCIDAD DEL VENTILADOR) SELECCIONE LA VELOCIDAD

LUZ ENCENDIDA

VERÁ LA VELOCIDAD SELECCIONADA:

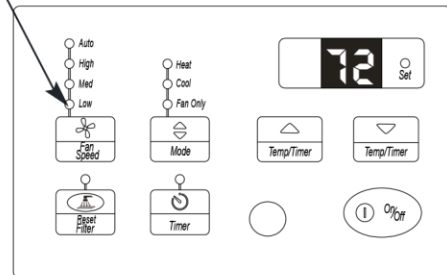

PARA USAR LA FUNCIÓN DE VENTILADOR AUTOMÁTICO:

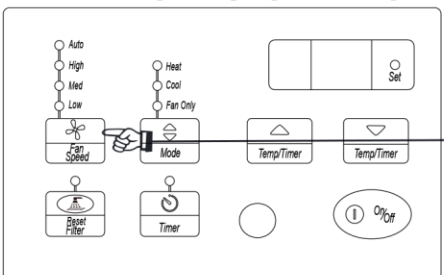

HAGA LO SIGUIENTE:
PRESIONE EL BOTÓN FAN SPEED (VELOCIDAD DEL VENTILADOR)
SELECCIONE AUTO FAN (VENTILADOR AUTOMÁTICO)

LUZ ENCENDIDA

VERÁ:

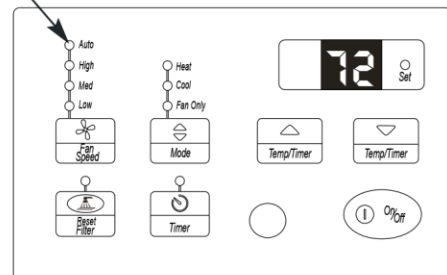

Nota: Ajuste la velocidad del ventilador a Automático para ofrecer el ajuste de la máxima comodidad con la temperatura programada. Si la habitación necesita más enfriamiento, la velocidad del ventilador aumentará automáticamente. Si la habitación necesita menor enfriamiento, la velocidad del ventilador disminuirá automáticamente. La velocidad automática del ventilador no se puede usar en el modo de solo ventilador.

FUNCIONES DEL AIRE ACONDICIONADO (continuación)

PARA FUNCIONAR ÚNICAMENTE EN VENTILACIÓN:

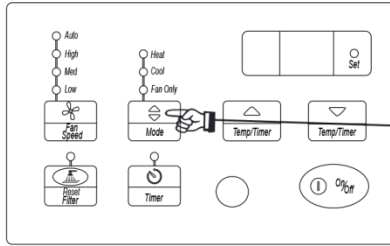

HAGA LO SIGUIENTE:
PRESIONAR EL BOTÓN MODE (MODO)
SELECCIONAR FAN ONLY (SOLO VENTILADOR)

LUZ ENCENDIDA

DEBE:

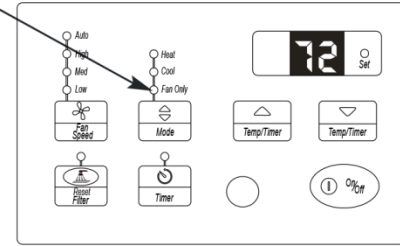

Nota: Use esta función únicamente cuando no se desee enfriamiento, como para circulación del aire de la habitación. Puede seleccionar cualquier velocidad del ventilador que desee, EXCEPTO VENTILADOR AUTOMÁTICO. Durante esta función, la pantalla mostrará la temperatura real actual, no la temperatura programada como en el modo de enfriamiento.

FUNCIÓN DE ENCENDIDO/APAGADO DETERMINADO POR TEMPORIZADOR:

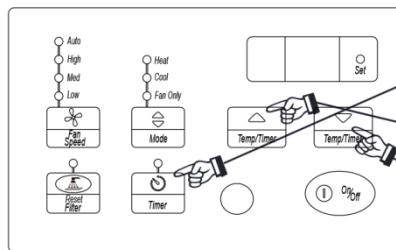

PRIMERO HAGA ESTO:
PRESIONE EL BOTÓN TIMER (TEMPORIZADOR)

DESPUÉS, HAGA ESTO:
PRESIONE EL BOTÓN TEMP/TIMER (TEMPERATURA/TEMPORIZADOR)

VERÁ EL TIEMPO SELECCIONADO:

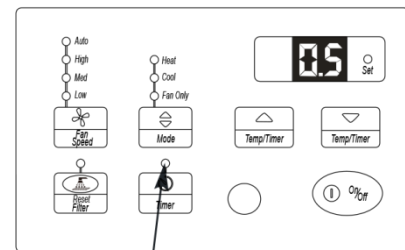

LUZ ENCENDIDA

Nota 1: Para el paro retardado, la unidad debe estar en la posición ON (encendido).

Nota 2: Para el inicio retardado, la unidad debe estar en la posición OFF (apagado).

Para ajustar el ajuste del temporizador, toque o mantenga presionada la flecha hacia arriba (\wedge) o la flecha hacia abajo (\vee) para cambiar el tiempo de retardo en incrementos de 0,5 horas, hasta 10 horas y posteriormente, en incrementos de una hora hasta 24 horas. El control contará el tiempo restante hasta el inicio (8, 7,5, 7, etc.). Después de ajustar el temporizador, la unidad entrará en el modo de temporizador durante 5 segundos, después, se enciende la luz del temporizador, la luz el ajuste se apaga. En el modo de temporizador: La unidad mantiene la temperatura programada previamente y la velocidad del ventilador; se muestra la temperatura programada, no se muestra si está apagada; presione el temporizador una vez, el LED muestra el tiempo restante del tiempo ajustado, el LED muestra la temperatura seleccionada en 5 segundos. En el modo de solo ventilador, la luz LED ilumina únicamente la temperatura de la habitación, no muestra la temperatura programada. Al encender o apagar la unidad en cualquier momento se cancela la función de Inicio/paro retardado. La función de inicio/paro retardado funciona hasta que la unidad inicia o para. Una vez que esto sucede, es necesario repetir los pasos anteriores.

FUNCIONES DEL AIRE ACONDICIONADO (continuación)

FUNCIÓN DE ENFRIAMIENTO:

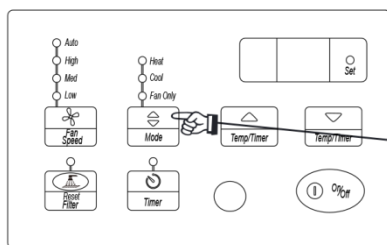

HAGA LO SIGUIENTE:
PRESIONAR EL BOTÓN MODE (MODO)
SELECCIONE COOL (ENFRIAR)

VERÁ:

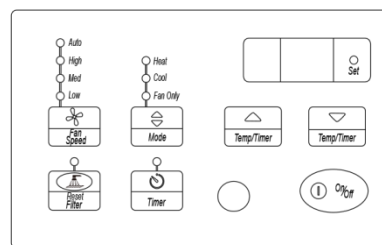

Nota: Esta función se puede usar con cualquier combinación de velocidades del ventilador y el temporizador. Al estar en el modo de “enfriamiento”, el ventilador funciona continuamente mientras se necesite frío. La temperatura se mantendrá automáticamente entre 61 °F (16 °C) y 86 °F (30 °C). Cuando se logra la temperatura programada de la habitación, el ventilador se apaga para hacer circular y muestrear el aire de la habitación. Si el aparato de aire acondicionado está apagado y se enciende mientras está ajustado en Enfriamiento desde un ajuste de Ventilación, puede tomar aproximadamente 3 minutos para que el compresor arranque y empiece el enfriamiento.

FUNCIÓN DE CALEFACCIÓN (en algunos modelos):

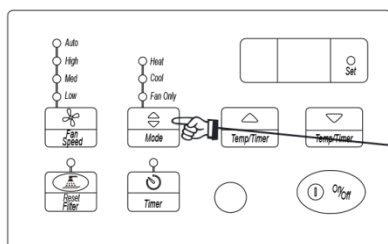

HAGA LO SIGUIENTE:
PRESIONAR EL BOTÓN MODE (MODO)
SELECCIONE HEAT (CALEFACCIÓN)

VERÁ:

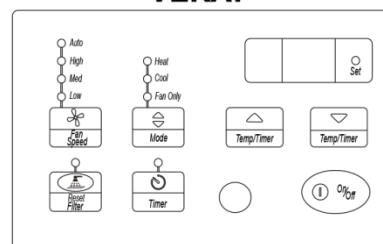

Nota: Esta función se puede usar con cualquier combinación de velocidades del ventilador y el temporizador. Al estar en el modo de “calefacción”, el ventilador funciona continuamente mientras se necesite calor. La temperatura se mantendrá automáticamente entre 61 °F (16 °C) y 86 °F (30 °C). Cuando se logra la temperatura programada de la habitación, el ventilador se apaga para hacer circular y muestrear el aire de la habitación.

FUNCIÓN DE REINICIAR FILTRO:

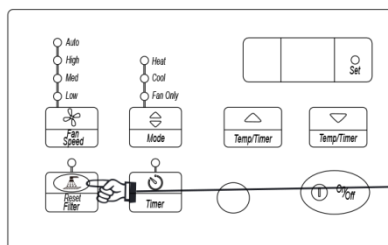

HAGA LO SIGUIENTE:
REINICIAR FILTRO

VERÁ:

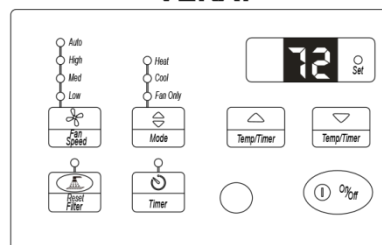

PARA APAGADO LA UNIDAD:

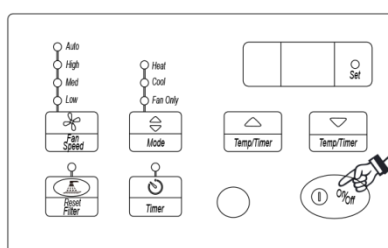

HAGA LO SIGUIENTE:
PRESIONE EL BOTÓN ON/OFF (ENCENDIDO/APAGADO)

VERÁ:

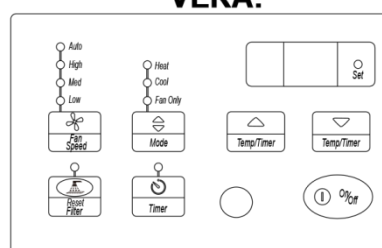

FUNCIONES DEL AIRE ACONDICIONADO (continuación)

CÓDIGOS DE ERROR

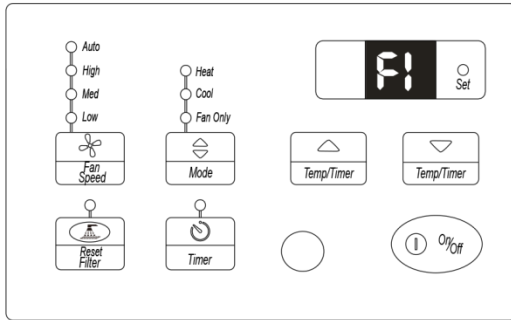

Si la pantalla muestra "F1",
ha fallado un sensor.

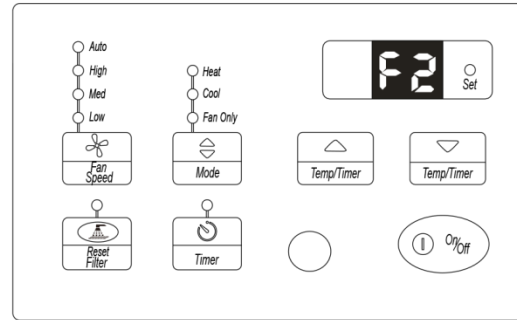

Si la pantalla muestra "F2",
ha fallado un sensor.

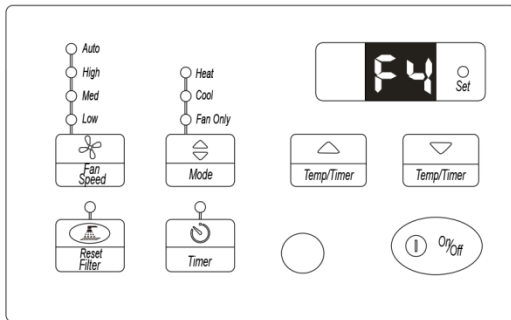

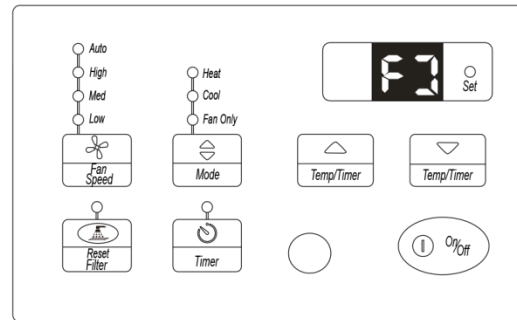

Si la pantalla muestra "F4",
ha fallado un sensor.



Si la pantalla muestra "FJ",
ha fallado un sensor.

ALGUNAS COSAS ADICIONALES QUE DEBE SABER

Ahora que domina el procedimiento de operación, hay más funciones en su control que debe conocer.

- El control remoto opera todas las funciones del panel de control, siguiendo las mismas instrucciones.
-  **El circuito de “enfriamiento” tiene un inicio con un tiempo de retardo automático de 3 minutos si la unidad se apaga y se enciende rápidamente. Esto evita el sobrecalentamiento del compresor y un posible disparo del disyuntor. El ventilador continuará funcionando durante este tiempo.** 
- El control mantendrá cualquier temperatura programada entre 60 y 90 °F (15 y 32 °C) (enfriamiento), 55 y 80 °F (12 y 26 °C) (calefacción).
- El control puede mostrar la temperatura en grados Fahrenheit y Celsius. Para convertir de una a otra escala, presione y mantenga sostenidas las teclas de arriba y abajo de selección de la temperatura al mismo tiempo durante 3 segundos.
- El fabricante proporciona las instrucciones de instalación y uso de este producto.

COMPRESOR

El compresor está sellado herméticamente, tiene lubricación permanente y no requiere lubricación adicional.

PANEL Y PARRILLA FRONTALES

El panel y la parrilla frontales se pueden limpiar con jabón o detergente suave. No use limpiadores a base de hidrocarburos (por ejemplo, acetona, benceno, nafta, gasolina, etc.) para limpiar el panel o parrilla frontal. Sea cuidadoso al limpiar el área de control.

No use un paño excesivamente mojado.

MANTENIMIENTO PROGRAMADO

Para lograr un rendimiento superior continuo y alta eficiencia, se debe establecer un calendario de limpieza/inspección regular. El mantenimiento de este calendario lo puede hacer un equipo de mantenimiento local o un proveedor de servicio autorizado y se deben seguir las instrucciones descritas en este manual.

- Si la unidad funciona en un entorno polvoriento, se puede acumular polvo en la bandeja base y obstruir el serpentín del condensador. Se recomienda retirar la unidad del manguito y limpiar totalmente la bandeja base y el serpentín del condensador de forma regular.
- Si la unidad se instala cerca del océano o en una atmósfera corrosiva, su vida útil puede reducirse significativamente debido al entorno corrosivo. En estas condiciones, se debe retirar la unidad del manguito y limpiar totalmente una vez al año. En ese momento, se deben lijar y volver a pintar todas las abolladuras o ampollas de las superficies pintadas.

LIMPIEZA DEL SERPENTÍN EXTERIOR

Los serpentines del extremo exterior del aparato de aire acondicionado se deben verificar regularmente. Para limpiar el serpentín exterior, retire los 6 tornillos que unen la cubierta superior del serpentín del condensador con la cubierta del condensador.



Sonidos y condiciones de funcionamiento normal

SONIDOS DE ESTALLIDO Y GORGOTEO. Este sonido es el refrigerante que se desplaza por las líneas. Este es un sonido normal que se puede escuchar algunos segundos después de apagar la unidad.

SONIDOS DE GOTEO DE AGUA. Este sonido se produce por el agua a medida que se recoge y se desplaza por los serpentines. Este procedimiento mejora la eficiencia de la unidad y ayuda a eliminar el agua.

GOTEO DE AGUA

El agua se acumula en la bandeja base durante los días de alta humedad.

ARRANQUE DEMORADO

Es posible que note una pequeña demora en el arranque si intenta reiniciar la unidad demasiado pronto después de apagarla o si ajustó el termostato inmediatamente después de apagar el compresor. Esta demora protege al compresor.

Obtención de servicio

En el improbable evento de que la unidad requiera reparación o servicio adicional a lo que se cubre en este manual, comuníquese con una organización de servicio autorizada.

Para obtener personal de servicio autorizado, comuníquese con su representante o agencia de ventas.



GARANTÍA EXPRESA LIMITADA

Lo felicitamos por la compra de su nuevo equipo de climatización. Este equipo se diseñó para brindar un servicio duradero y confiable, y está respaldado por una de las garantías más sólidas de la industria. La unidad cumple automáticamente con los requisitos de cobertura de la garantía que se indican a continuación, siempre que se conserve la prueba de compra (recibo) del equipo y se cumplan las condiciones de la garantía.

GARANTÍA EXPRESA LIMITADA DE CINCO (5) AÑOS

MARS garantiza que ninguna de las partes del PTAC/PTHP/PTT (frío, calor y deshumidificación), incluidos el compresor y los componentes del sistema sellado, presenta defectos de mano de obra o de materiales para su uso normal y mantenimiento durante cinco (5) años a partir de la fecha en la que el consumidor original realiza la compra para su instalación original.

GARANTÍA EXPRESA LIMITADA PARA MANO DE OBRA DE UN (1) AÑO

MARS también proporcionará una asignación para mano de obra de un año para reparaciones aprobadas bajo garantía. Cualquier tarifa cobrada por un técnico de mantenimiento que exceda el monto autorizado por MARS será responsabilidad del consumidor. No se realizará ningún reembolso por los cargos incurridos en ajustes de campo o reemplazos a menos que sean específicamente autorizados por MARS.

EXCEPCIONES

Esta Garantía expresa limitada no cubre las tareas de mantenimiento habituales. MARS recomienda que se realice una inspección o un mantenimiento regular al menos una vez por temporada. Además, esta Garantía limitada tampoco cubre cargos de envío o flete ni cargos de transporte de repuestos ni para el reemplazo del gas refrigerante o de los filtros, ni cualquier otra tarea de reparación o mantenimiento. Tampoco cubre los componentes ni las piezas del sistema que no hayan sido proporcionados por MARS, independientemente de la causa del problema de dicho componente o pieza.

CONDICIONES PARA LA COBERTURA DE LA GARANTÍA

- La unidad debe utilizarse de conformidad con las instrucciones de funcionamiento de MARS incluidas con la unidad, y no puede haber estado sujeta a accidentes, modificaciones, reparaciones inadecuadas, negligencia o mal uso, ni casos fortuitos (como una inundación).
- La instalación debe haber sido llevada a cabo por un proveedor o contratista de climatización capacitado, autorizado o cualificado.
- El rendimiento no puede verse afectado por el uso de productos no autorizados por MARS ni por ajustes o adaptaciones de los componentes.
- Los números de serie o las placas de especificaciones no se modificaron ni se eliminaron.
- El daño no fue causado por condiciones inadecuadas de cableado o tensión, ni por el uso durante cortes de suministro eléctrico o interrupciones del circuito.
- El flujo de aire que rodea la sección de la unidad no se ha restringido.
- La unidad permanece en el lugar de instalación original.
- La unidad no debe haber sido comprada por internet.

DURACIÓN DE LA GARANTÍA Y REGISTRO

La garantía comienza el día en el que el consumidor original realiza la compra. El consumidor debe conservar la factura de compra como prueba del período de garantía. Sin esta prueba, la garantía expresa comienza el día del envío desde la fábrica.

RECURSOS PROPORCIONADOS POR LA GARANTÍA EXPRESA LIMITADA

El único recurso contemplado en la Garantía limitada es el reemplazo de la parte defectuosa y un (1) año de mano de obra como se explicó con anterioridad (si lo autoriza MARS). Si se necesitan repuestos dentro del período de la presente Garantía, deben utilizarse repuestos de MARS. La garantía de los repuestos no afecta la garantía de la unidad original correspondiente. El acceso a la unidad para su mantenimiento es responsabilidad del propietario. Si, por algún motivo, el producto de reemplazo o repuesto ya no está disponible durante el período de garantía, MARS tendrá derecho a realizar un crédito por el monto del precio minorista sugerido actual del producto, en lugar de proporcionar la reparación o un reemplazo.

LIMITACIÓN DE RESPONSABILIDAD

1. No se proporcionan otras garantías explícitas ni implícitas. MARS no brinda una garantía de comerciabilidad. No garantizamos que la unidad sea adecuada para un fin particular ni que pueda utilizarse en edificios o habitaciones de un tamaño particular o con condiciones particulares, excepto lo indicado específicamente en este documento. No se ofrecen otras garantías explícitas ni implícitas que se extiendan más allá de lo descrito en este documento.
2. Todas las garantías implícitas se limitan en duración al término de la garantía de las partes de cinco años. El único recurso contemplado se limita al reemplazo de las partes defectuosas. **No nos responsabilizamos por los daños indirectos o accidentales causados por algún defecto de esta unidad.**
3. Esta garantía le proporciona derechos legales específicos y, además, puede tener otros derechos dependiendo del estado. Algunos estados no permiten limitar la duración de una garantía implícita ni permiten la exclusión o limitación de daños accidentales o indirectos. En este caso, las limitaciones o exclusiones anteriormente mencionadas no aplican a usted.
4. No se ofrecen garantías para las unidades vendidas fuera de Estados Unidos continental y Canadá. Su distribuidor o vendedor final puede proporcionar una garantía para las unidades que se venden fuera de estas áreas.
5. MARS no se responsabilizará por ningún daño si nuestro desempeño relacionado con la resolución de la garantía se demora por circunstancias ajenas a nuestro control, incluidos accidentes, modificaciones, abuso, guerra, restricciones gubernamentales, huelgas, incendio, inundación u otros casos fortuitos.

CÓMO ACCEDER AL MANTENIMIENTO O A LOS REPUESTOS CONTEMPLADOS POR LA GARANTÍA

Si tiene un reclamo de garantía, informe a su instalador de inmediato. Si el instalador no resuelve su reclamo, escriba a MARS, 1900 Wellworth Ave., Jackson MI 49203. Adjunte un informe de inspección de su instalador o técnico. Incluya el número de modelo, el número de serie y la fecha de la compra.

Las responsabilidades del propietario se encuentran descritas en el manual de instrucciones. Léalas detenidamente.

Visite www.marsdelivers.com para registrar su nuevo producto



CONSERVE ESTA INFORMACIÓN COMO REGISTRO DE SU COMPRA

Información del producto

Instalación

Número del modelo

Nombre del instalador

Número de serie

Número de teléfono/Información de contacto

Fecha de la compra

Fecha de finalización de la instalación

Recuerde conservar la factura de compra como prueba del período de garantía.

ESTA PÁGINA SE DEJÓ INTENCIONALMENTE EN BLANCO

Debido a las mejoras continuas del producto, las especificaciones y dimensiones están sujetas a cambios y correcciones sin previo aviso y sin incurrir en obligaciones. La determinación de la aplicación y la idoneidad para el uso de cualquier producto es responsabilidad del instalador.

Asimismo, el instalador es responsable de verificar las dimensiones del producto real antes de iniciar cualquier preparación para la instalación.

Los programas de incentivos y de reembolso tienen requerimientos específicos en cuanto al rendimiento y la certificación del producto. Todos los productos cumplen con las reglamentaciones aplicables vigentes en la fecha de fabricación; sin embargo, no necesariamente se conceden certificaciones para la vida útil de un producto.

Por lo tanto, es responsabilidad del solicitante determinar si un modelo específico califica para estos programas de incentivos/rebajas.

Comfort-Cire® **Century**®

1900 Wellworth Ave., Jackson, MI 49203 • Ph. 517-787-2100 • www.marsdelivers.com

